

Porte a battente



Mod. Iseo

Apertura laterale
Colore: Grigio
Pannellatura piena

Dati Tecnici

Pannello: porta interamente realizzata in PVC estruso composta da pannello di 40 mm. di spessore, realizzato con profili pluricellulari, rinforzato internamente sui lati da un profilo in PVC interno, incorniciato con battuta e zoccolino in PVC.

Profilo imbotte: realizzato con un profilo estruso in PVC pluricellulare, da 40 mm di spessore e 10 cm. di larghezza irrigidito internamente sul lato da un profilo in PVC.

Coprifilo: estruso in PVC fissato sull'imbotte ad incastro telescopico 65 mm.

Profilo allargamento cassa: quando necessita per muri oltre 14 cm. di spessore è disponibile un profilo di allargamento in PVC di 30 mm. da inserire nell'imbotte ad incastro telescopico.

Certificazione Classe Uno: reazione al fuoco.

Dimensioni in sezione

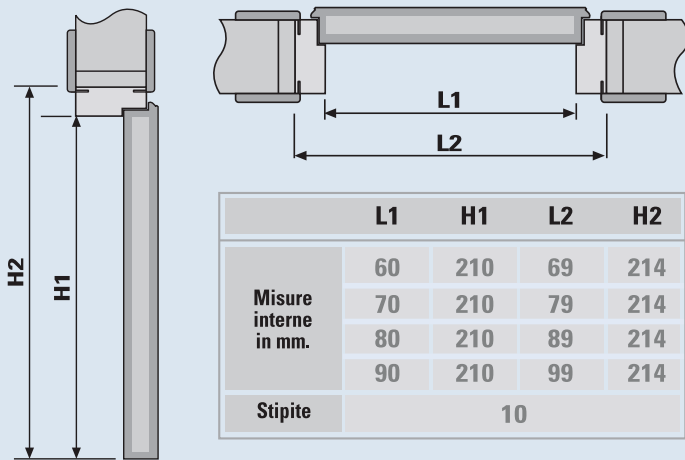

Tipi di Apertura

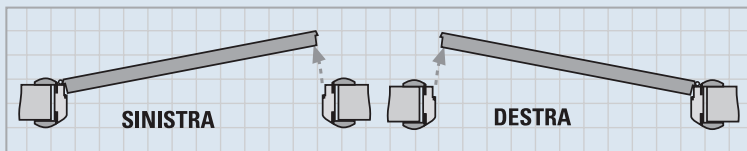

• Mod. ISEO in PVC colore: Grigio

Accessori



- Sistema di aerazione inserito nella porta



- Cartelli segnaletici uomo/donna



Maniglia in PVC con chiave



Colori disponibili

Bianco



Avorio



Grigio

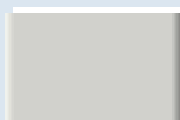

Porte a battente

Mod. Iseo Ecologica

Apertura laterale
Colore: Noce
Pannellatura piena



Dati Tecnici

Pannello: porta interamente realizzata in PVC estruso composta da pannello di 40 mm di spessore, realizzato con profili pluricellulari, rinforzato internamente sui lati da un profilo in PVC interno e rivestito con una pellicola riportante le venature del legno, incorniciato con battuta e zoccolino in PVC anch'esso rivestito con pellicola finto legno.

Profilo imbotte: realizzato con un profilo estruso in PVC pluricellulare, da 40 mm di spessore e 10 cm. di larghezza irrigidito internamente sul lato da un profilo in PVC, esternamente rivestito con pellicola finto legno.

Coprifilo: estruso in PVC rivestito finto legno fissato sull'imbotte ad incastro telescopico 65 mm.

Profilo allargamento cassa: quando necessita per muri oltre 14 cm. di spessore è disponibile un profilo di allargamento in PVC di 30 mm rivestito con pellicola finto legno, da inserire nell'imbotte ad incastro telescopico.

Certificazione Classe Uno: reazione al fuoco.

Per i tipi di apertura e le dimensioni in sezione vedere pag.7

Colori disponibili

Acero

Rovere

Ciliegio

Noce

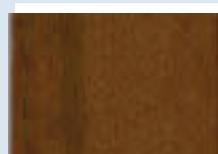
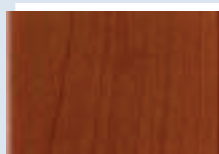
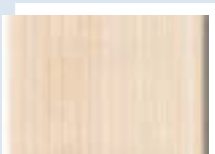

Maniglia in alluminio con serratura

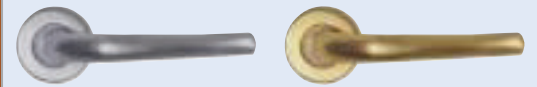

Argento

Bronzo

Sezione porta a battente in PVC

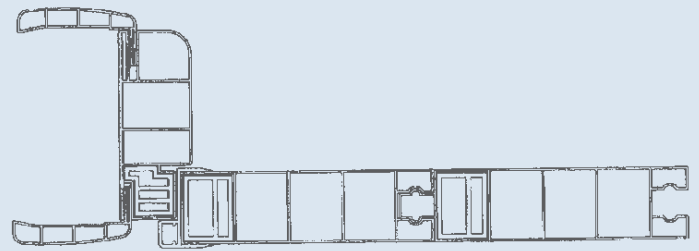

• Spessore a muro 10 cm.



• Spessore a muro 14 cm.

Porte a battente

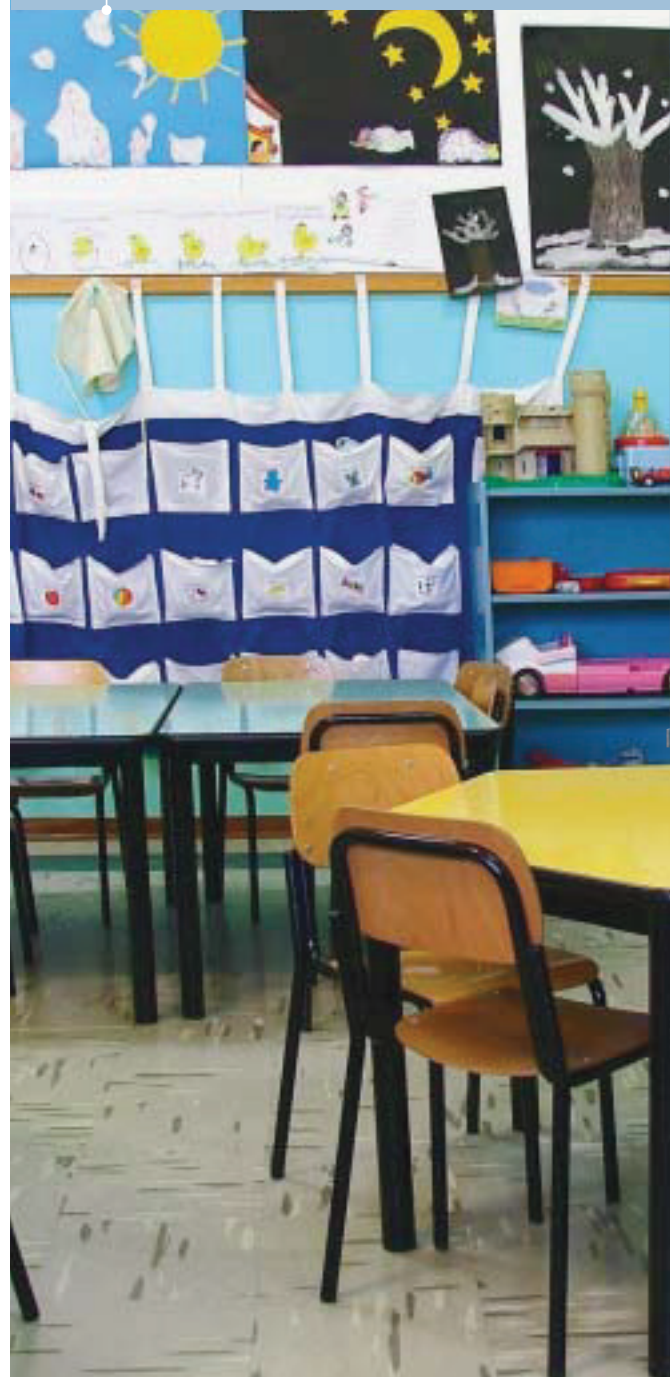

Mod. Iseo Laminato

Apertura laterale
Colore: Blu acciaio
Pannellatura piena

Dati Tecnici

Pannello: porta interamente realizzata in PVC estruso composta da pannello di 40 mm di spessore, realizzato con profili pluricellulari, rinforzato internamente sui lati da un profilo in PVC interno e rivestito con un foglio di laminato plastico, incorniciato con battuta e zoccolino in PVC.

Profilo imbotte: realizzato con un profilo estruso in PVC pluricellulare, da 40 mm di spessore e 10 cm. di larghezza irrigidito internamente sul lato da un profilo in PVC.

Coprifilo: estruso in PVC fissato sull'imbotte ad incastro telescopico 65 mm.

Profilo allargamento cassa: quando necessita per muri oltre 14 cm. di spessore è disponibile un profilo di allargamento in PVC di 30 mm da inserire nell'imbotte ad incastro telescopico.

Certificazione Classe Uno: reazione al fuoco.



• Mod. Iseo Laminato colore: Acquamarina

Per i tipi di apertura e le dimensioni in sezione vedere pag.7

Maniglione antipanico



Maniglia in PVC antinfortunistica



Nero

▪ Disponibile anche serie maniglie ISEO NORMAL a pag.7



Colori disponibili

006 Bianco latte

180 Sabbia

U23 Acquamarina

052 Grigio scuro

032 Grigio chiaro

030 Blu acciaio

